



Karta techniczna

LISTWA ZACISKOWA PIĘCIOPOŁOWA ZGX 5x50 MM² (3P+N+PE)

Numer Katalogowy: ENE-00391

Kod EAN: 5903624628757



Opis:

Uniwersalna listwa zaciskowa ZGX, pięciobiegunowa z dziesięcioma otworami, oznaczona kolorystycznie: trzy pola szary, jedno pole niebieskie jedno pole żółto-zielone, dla przewodów o przekroju od 2,5 do 50 mm², w kompaktowej obudowie o małych wymiarach, wykonanej z tworzywa PA6 bez halogenowego, sklasyfikowanego w najwyższym standardzie palności UL V-0 (test pionowego palenia), możliwy montaż listwy zarówno na szynie TH jaki i bezpośrednio na płycie montażowej, z zaciskami na śrubę sześciokątną, które pozwalają na łatwe i mocne dokręcanie przewodu. Listwy ZGX są testowane i certyfikowane zgodnie z normą EN 60947-7-1:2012 oraz EN 61238-1.

Dane ogólne:

Kolor	Szary, Niebieski, Zielony
-------	---------------------------

Dane techniczne zgodne z ETIM 8.0:

Złączki zaciskowe (EG000012) / Listwa zaciskowa jedno i wielobiegunowa (EC001284)

Przekrój przewodu Cu	mm ²	2,5-50
Prąd znamionowy	A	145/160
Napięcie znamionowe izolacji	V	750
Sposób montażu		Szyna DIN, płyta montażowa
Śruba, klucz imbusowy		Nr 5
Moment dokręcenia	Nm	4Nm (2,5-4mm ²) 12Nm (6-50mm ²)
Wysokość	mm	44
Szerokość	mm	86
Głębokość	mm	51
Masa	g	155
Opakowanie	szt.	4

Wymiary:

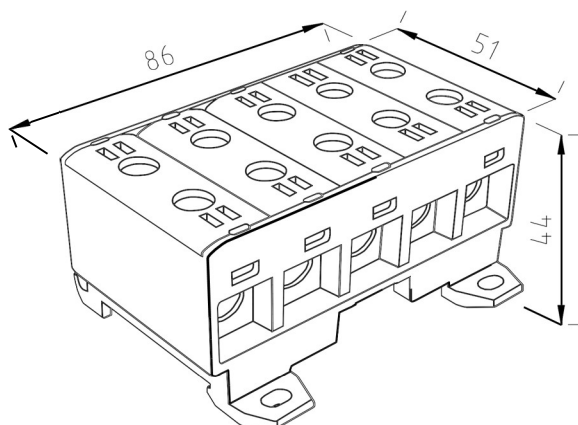

Dyrektywa RoHS

Wymieniony powyżej przedmiot niniejszej deklaracji jest zgodny z odnośnymi wymaganiami unijnego prawodawstwa harmonizacyjnego nr. 2011/65/UE w zakresie zawartości wymienionych niektórych niebezpiecznych substancji według załącznika nr II zmienionego dyrektywą 2015/863/UE i w tej dyrektywie zawartego.